

NN3072K.M.HP

Hochgenauigkeits-Zylinderrollenlager, zweireihig, kegelige Bohrung, Kegel 1:12, Loslager, drei Borde am Innenring, ohne Bord am Außenring, verkleinerte Radialluft, eingengte Toleranzen, Messingkäfig, Ringe und Wälzkörper aus Qualitätswälzgerstahl

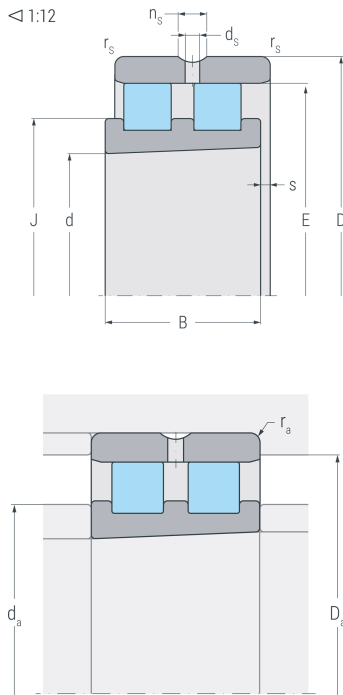

Abmessungen

d	(mm)	360	Bohrungsdurchmesser
D	(mm)	540	Außendurchmesser
B	(mm)	134	Breite
r_{s min}	(mm)	5	minimaler Kantenabstand
E	(mm)	493	Laufbahndurchmesser Außenring
J	(mm)	429	Borrdurchmesser Innenring
s	(mm)	8.8	axialer Verschiebeweg

Anschlussmaße

d_a h12	(mm)	413	Durchmesser der Wellenschulter
D_a H12	(mm)	503	Durchmesser der Gehäuseschulter
r_{a max}	(mm)	5	maximaler Rundungsradius

Leistungsdaten

C_r	(kN)	1660	dynamische Tragzahl, radial
C_{0r}	(kN)	3370	statische Tragzahl, radial
C_{ur}	(kN)	272	Ermüdungsgrenzbelastung, radial
n_{G Grease}	(min ⁻¹)	1400	Grenzdrehzahl, Fettschmierung
n_{G oil}	(min ⁻¹)	1700	Grenzdrehzahl, Ölschmierung

Gewicht

kg		104	Gewicht
-----------	--	-----	---------